

PRŮVODCE KVALITOU



KVALITA, FUNKCE A TIPY PRO PLÁNOVÁNÍ



line

karel kováč[®]
CENTRUM

KVALITA A FUNKCE



DŮKLADNĚ ZPRACOVANÉ

S-Line vyrábí více než 3500 různých skříní ve vysoce automatizované výrobě. Základem výroby je inteligentní modulární systém se čtyřmi výškami základní jednotky, čtyřmi výškami nástěnných jednotek, pěti výškami komody, dvěma výškami vysokých desek, čtyřmi výškami vysokých jednotek a třemi speciálními výškami pro multifunkční designy.

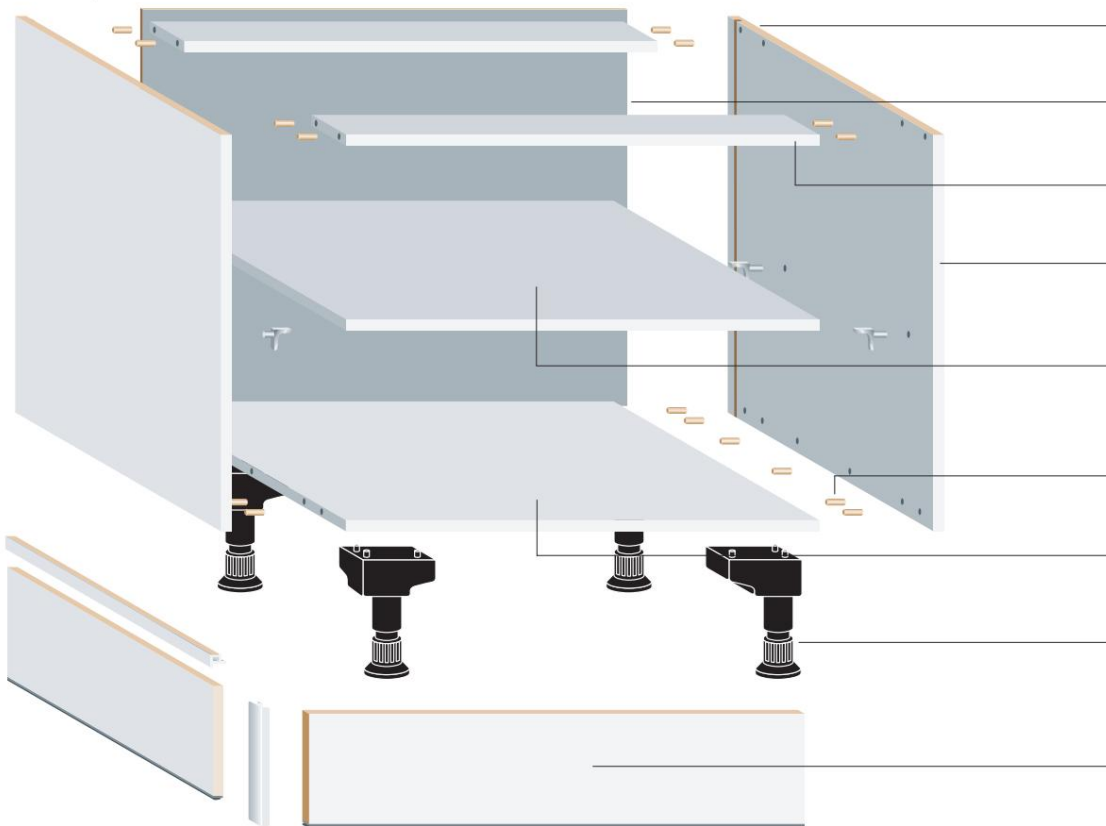

Boční panely o tloušťce 16 mm,
oba povrchy přímo potažené melaminem

Zadní panely 2,8 mm sololit, obě strany lakované,
příšroubované ke korpusu

Příčnický tloušťky 19 mm,
obě čela s přímým povlakem melaminu

Přední hrany korpusu s
PP silnou hranou (1,2 mm tlustá)

Police, tloušťka 16 mm,
přední hrana s PP silnou hranou (tloušťka 1,2 mm)

Police a boční panely vlepené
hmoždinkami z tvrdého dřeva (8 x 30 mm)

Stavební police o tloušťce 19 mm, obě
strany potažené melaminem

Soklové patky s výškovým nastavením -10
a + 20 mm

MDF soklové panely s
podlahovým profilem
70 mm, 100 mm, 150 mm, 200 mm, tloušťka
13 mm, potaženo melaminem

1 MATERIÁL KOTERCE 16 MM

Boční panely o tloušťce 16 mm,
oba povrchy přímo potažené
melaminem – proto jsou
extrémně odolné a snadno se udržují.



6 CELÝ KOV PODPĚRY POLIC

Celokovové policové podpěry s
aretačním čepem, vysoká nosnost
dle normy DIN. Aretační kolík
zabraňuje posunutí polic. Maximální
zatížení dřevěných a skleněných
polic: 50 kg/m².



Minimalizuje stížnosti



Nosnost



Snadné sestavení



Skvělá hodnota



2700 tis
6500 tis

Emoce
Technika

2 PŘEDNÍ HRANA JATERENÉHO TĚLA/
POLICE

Čelní hrana korpusu a police potažené PP silnou hranou 1,2 mm. Extrémně odolné a odolné proti nárazu. Atraktivní vzhled díky měkkému zaoblení.

3 STAVEBNÍ POLICE/
PŘÍČKY 19 MM

Extrémně robustní stavební police a příčky pro základní a vysoké jednotky. Horní příčky pro základní jednotky: bílá barva okraje pro jednotný vzhled.

4 VLHKOST NE
ZDE SI ŠANCI

Okraje polic a bočních panelů jsou po celém obvodu utěsněny, aby byl zajištěn čistý povrch



a zabraňují pronikání nečistot a vlhkosti.

5 Hmoždinky z tvrdého dřeva
8 x 30 mm

Police, stavební police a bočnice jsou vlepeny hmoždinkami z tvrdého dřeva.



Vysoce kvalitní konstrukce prvků korpusu spolu s promyšlenou technologií kování je výsledkem mnohaletých zkušeností a neustálého zlepšování procesů ve výrobním toku.

Uwe Schirmer,
Zaměstnanec v produktu
Vývojové oddělení

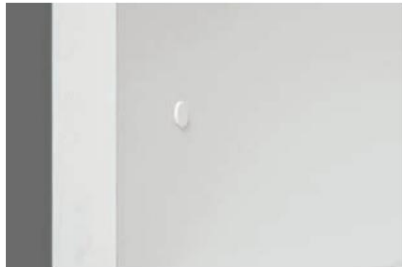
**7** KRYCÍ ZÁTKY

Dokonalost i uvnitř jednotky: 5 mm vyvrtané otvory lze volitelně uzavřít plastovými krycími zátkami. Ty jsou dokonale sladěny s barvou interiéru korpusu.

8 SKLENĚNÉ POLICE

Skleněné nástěnné jednotky jsou standardně dodávány s 5 mm skleněnou policí pro jednotný, průhledný vzhled. Jednotky s otočnými dvířky a sklopnými zvedacími dvířky mají skleněné police o tloušťce 6 mm.

9 50 KG NA POLICI M2
NOSNOST

Všechno to sedí!

Všechny police (včetně volných polic) udrží zatížení až 50 kg/m².

To se rovná například více než 80 jídelním talířům.

**10** OFFSET ZADNÍCH PANELŮ
SMĚREM VPŘEDU

2,8 mm HDF deska, na obou stranách ošetřena ochranným lakem. Zadní panely jsou také přišroubovány ke korpusu v 6 mm hlubokých drážkovaných stranách. Vystouplé zádové panely zajišťují dobrou cirkulaci vzduchu mezi stěnou a kuchyňským nábytkem a nedochází tak k navlhnutí.

Výhody: Není vidět tvorba vnitřních spár. Dlouhá životnost, trvale robustní, přesto variabilní pro montáž na místě. Obě strany jsou lakované, což zabraňuje absorpci vlhkosti a je tak odolné proti plísním.



← 561 MM →

← 522 MM →

POČÍTÁ SE TO, CO JE UVNITŘ!

11 VŠECHNO SE HODÍ!

n Hloubka korpusu pro základní a vysoké jednotky: 561 mm n Použitá hloubka: 522 mm n Bezúdržbové kování/snadná montáž

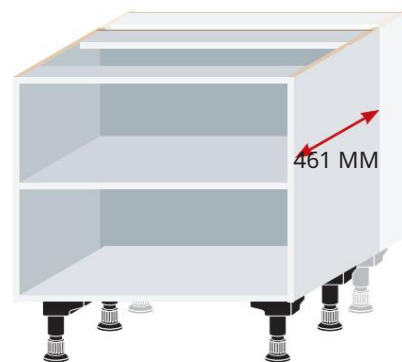

13 BOČNÍ HLOUBKA 461 MM NA ZÁKLADNÍCH JEDNOTKÁCH BEZ PŘÍPLATKU

Boční hloubka 461 mm poskytuje flexibilitu plánování pro plánování úzkých prostorových dispozic bez příplatků za zakázkovou výrobu.



12 VODOTĚSNÝ SPODNÍ PANEL

Jako extra ochranu proti vlhkosti mohou být dřezy a podstavce pod umyvadlo vybaveny vodotěsnou spodní polici za příplatek MP-WPB, šedá metalíza.



14 VLHKOST OCHRANNÁ POLICE

Volitelně: Ochranná fólie proti vlhkosti pro dřezy a jednotky vystavené náročným podmínkám, například skříňky na smetáky, zabraňuje poškrábání spodní police vysavači a jinými zařízeními. Ochrana před zbytkovou vlhkostí pro kbelíky, smetáky nebo čisticí prostředky.

U dvoudveřových dřezových podstavců není žádný středový sloupek.



15 VODĚODOLNÁ PODLOŽKA WSMS

Dodatečná fólie na ochranu proti vlhkosti pod dřezem: Pro volitelné použití v podstavcích dřezu a dřezu se zkoseným rohem. Vyrobeno ze snadno čistitelného plastu, bídlícově šedá. Vhodné pro prvky bez předních výsuvů s hloubkou bočnice 561 mm.

Naše kuchyňské komponenty splňují nejvyšší standardy, pokud jde o konstrukci, stabilitu, bezpečnost a dlouhou životnost, s kvalitou, která byla testována a certifikována. Extrémně odolné kovové příčky, funkční ochranné plechy a robustní spojovací kování i všechny komponenty zaručují „kvalitu made in Germany“.



Christoph Kümmel,
Vedoucí produktové strategie



16 PEVNÉ KOVOVÉ PŘÍČKY

Varné skříňky, dřezové skříňky, karuselové rohové skříňky a 1.200 mm široké podstavce jsou mimořádně pevné díky integrovaným kovovým příčnicům. Varné desky a podstavce pod umyvadlo od šířky 800 mm jsou také vybaveny speciální zesílenou kovovou příčkou.



17 PLNĚ POUŽITELNÉ

Kryt výklenku zápachové uzávěrky pro použití v dřezu a podstavných skříňkách pod umyvadlo lze libovolně umístit. Odpadá tak vybrání pro zápachovou uzávěrku, což umožňuje využití celého výsuvu.



18 OCHRANNÁ DESKA PROTI PÁŘE PRO MÝČKY NÁDOBÍ

Vysoké jednotky pro vyvýšené myčky nádobí jsou standardně vybaveny extra hlubokou deskou na ochranu proti páře.



19 OCHRANNÁ DESKA PROTI PÁŘE STĚNOVÉ JEDNOTKY

Zde teplo nemá šanci: volitelná deska na ochranu proti páře pro nástěnné jednotky sousedící s odsavačem par (DDS/4502).



20 ROHOVÉ ZÁKLADNÍ JEDNOTKY LZE DEMONTOVAT

Rohové základní jednotky lze demontovat na místě (např. UEK 90). To jim umožňuje proniknout i přes těsná schodiště a úzké dveře.



STABILNÍ !

SOKLOVÝ ADAPTÉR

200 MM

150 MM

100 MM

70 MM

20 MM

10 MM



21

4 STANDARDNÍ
VÝŠKY SOKLŮ

▫ Robustní soklová konstrukce s adaptéry a nožičkami se dodává ve standardních výškách 70, 100, 150 a 200 mm. ▫

Nastavitelný rozsah: -10 až +20 mm ▫

Mezivýšky (10 a 20 mm)

jsou možné s adaptérem, viz Prodejní manuál, kapitola 3, MP-SO (obj. č. 4187).

▫ Nohy soklu samostatně nastavitelný. Ideální pro nerovné dlaždicové podlahy, protože skříňka vždy stojí rovně! ▫ Nosnost: 250 kg na jednotku / 4 stopy.



Vhodné také pro použití s žulovými pracovními deskami.

22

VRÁTKY SOKLŮ
PŘIDÁNO 28 MM

Montéři budou spokojeni: Přidáním dalších 28 mm k vratům soklu může montér upravit panel na místě.





SB-PROFIL 4863

23 SOKLOVÉ PANELE 13 MM

Soklové panely jsou vyrobeny z 13 mm MDF (= dřevovláknitá deska střední hustoty) a jsou přímo potaženy.

Díky tomu jsou extrémně odolné a snadno se o ně pečují.



25 FLEXIBILNÍ PROFIL TĚSNĚNÍ PODLAHY

Soklové panely s připevněným podlahovým profilem tvoří elegantní uzavření s podlahou a zabraňují pronikání vlhkosti a nečistot do oblasti soklu.

Profil, který je součástí dodávky, vyrovnává nerovnosti podlahy s odchylkami do 2 mm.

Profil SB-PROFIL (obj. č. 4863) je nutné objednat zvlášť pro vyrovnání nerovností podlahy s většími odchylkami. Na nerovných podlahách je přesné nastavení výšky a šířky možné pouze na místě!

26 VODĚODOLNÝ SOKLOVÝ PANEĽ

Vodotěsné soklové panely jsou k dispozici v různých barvách za příplatek. Jsou užitečné všude tam, kde je velká vlhkost nebo vlhko, a navíc vypadají báječně.

24 JEN ABYCH SE UJISTIL

Samostatné základní jednotky musí být vždy vybaveny bezpečnostním držákem KIPPS. Je k dispozici ve dvou provedeních a dodává se automaticky samostatné základní jednotky za příplatek.

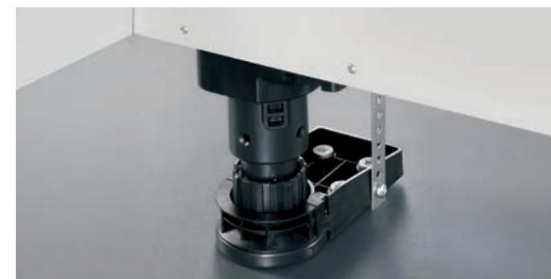

27 LIŠTOVÝ SOKL Z HLINÍKU

Lištový podstavec je nejen úchvatným vizuálním detailem, ale slouží také jako ventilace soklu při použití stahovacích ventilátorů. n Lze plánovat ve všech čtyřech výškách soklu n Dostupné barvy: 114

Vzhled ušlechtilé oceli, 058 Černá, 193 Alpská bílá

28 SKVĚLÝ EFEKT - OSVĚTLENÍ SOKL

Takto zvýrazníte sokly: pomocí soklového svítidla LED, které lze jednotlivě namontovat, nebo pomocí flexibilní světelné pásky Flex LED.

Sensys

DOKONALÉ odpružení, BEZCHYBNÝ DESIGN

Použití pantů SENSYS ve standardní výbavě znamená ještě více kvality a dokonalosti techniky kování z kuchyní S-Line. Mnohokrát oceněný pant SENSYS s integrovaným odpružením od společnosti Hettich představuje nejnovější generaci technologie pantů na trhu. Všechny kuchyně S-Line jsou standardně dodávány s panty SENSYS bez příplatku, od základní ceny až po segment vyšší třídy. Jen další způsob, jak společnost nabízí inovativní technologii za prvotřídní hodnotu za peníze.

Širokouhlý závěs SENSYS byl oceněn cenou „red dot design award 2014“ a také cenou „iF product design award 2014“ za svůj výjimečný design.



29 KOMFORT ZAVÍRÁNÍ S LEHKOSTÍ

Dveře se zavírají pouhým lehkým pohybem ruky – hladce a tiše. Unikátní, automatický samozavírač zajišťuje bezpečné uzavření směrem nahoru v úhlu 35°.

30 TICHÝ SYSTÉM odpružení

Panty SENSYS jsou standardně vybaveny integrovaným systémem tlumení SILENT SYSTEM. SENSYS se vždy spolehlivě zavírá a zároveň poskytuje odpružení pro dveře různých velikostí a hmotností.

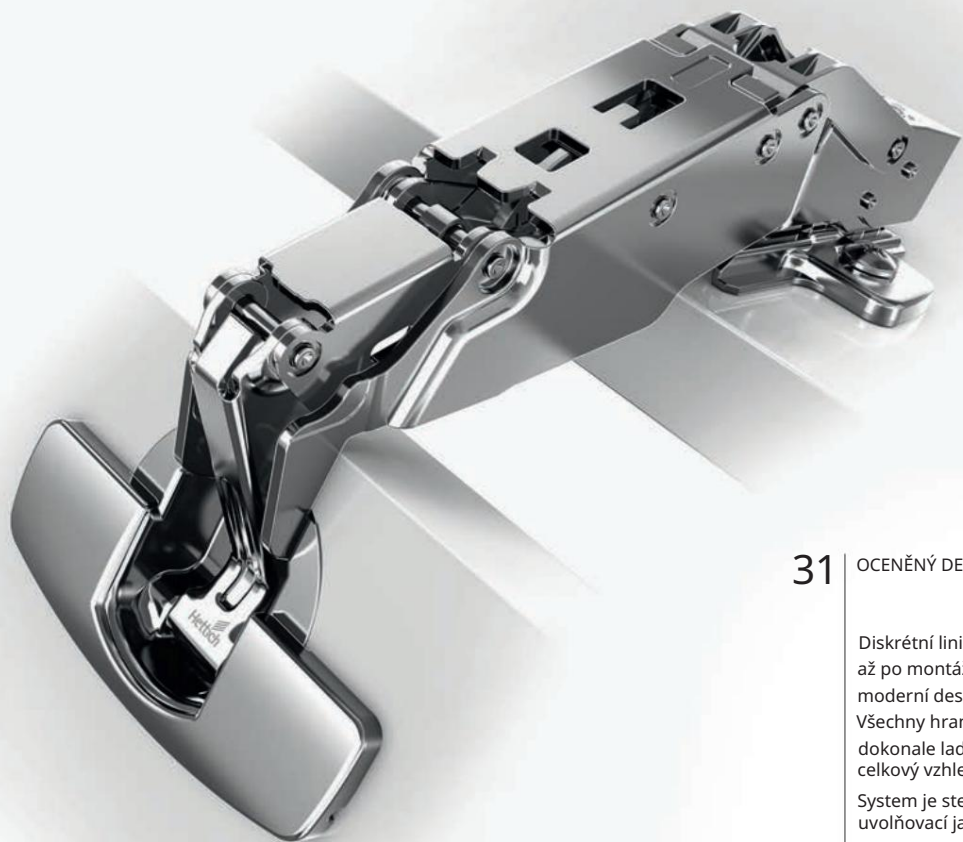

31 OCENĚNÝ DESIGN

Diskrétní linie od misky pantu až po montážní desky zajišťují moderní design pantu. Všechny hrany a rádiusy spolu dokonale ladí pro harmonický celkový vzhled. Tlumení Silent System je stejně neviditelné jako uvolňovací jazýček pantu.



32 SPOLEHLIVÝ KVALITNÍ

SENSYS zajišťuje hladké a rovnoměrné uzavření v neobvykle vysokém teplotním rozsahu +5°C až +40°C a také při relativní vlhkosti 90 procent. S minimálně 80 000 testovými cykly je SENSYS synonymem spolehlivosti a dlouhé životnosti.



33 INSTALAČNÍ SCHOPNOST

Rychle a snadno se složí nebo rozloží bez náradí lehkým zatlačením prstu na skrytý uvolňovací jazýček. Poté se jedním plynulým, ergonomickým pohybem uvolní závěs z uvolňovacího jazýčku a ramene závěsu.

34 PERFECTNÍ PŘÍZPŮSOBNÍ

Panty SENSYS jsou trojrozměrně nastavitelné. SENSYS tak vždy poskytuje dokonalý



vzor mezer v kuchyni, dokonce i na silných dvířkách s malými poloměry.



35 NÁRAZNÍK ZÁVĚSŮ DVEŘÍ

Všechna čela jsou standardně odpružena plastovými nárazníky o tloušťce 2 mm na vnitřní straně dveří.

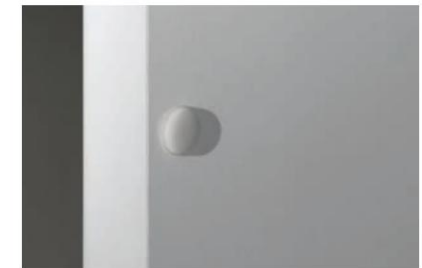

36 110°-PANT PRO KLOUBOVÉ DVEŘE

Výklopné dveře jsou standardně vybaveny 110° panty s integrovaným tlumením. Velký úhel otevření poskytuje pohodlný přístup a umožňuje vám dosáhnout i do zadních rohů.

37 95° ZÁVĚS PRO DIAGONÁLNÍ ROHOVÉ STĚNOVÉ JEDNOTKY

Panty 95° se používají pro diagonální rohové nástěnné jednotky. Omezený úhel otevření zabraňuje kontaktu s klikou dveří sousední jednotky.

38 85°-ÚHEL OTEVŘENÍ OMEZOVAČ

Omezovač úhlu otevření na pantech 95° a 110° zajišťuje bezpečnost při plánování rohových řešení, uchycení nástěnných jednotek a skleněných dveří u odsavače par. Omezený úhel také zabraňuje kontaktu mezi madly na rohových jednotkách.

39 165° - ŠÍROKÝ ÚHLOVÝ ZÁVĚS

Rohové základní jednotky, rohové nástěnné jednotky a jednotky s vnitřními výsuvy jsou z výroby vybaveny širokouhlými panty 165°. Limity úhlu otevření (nastavitelné na 90°/135°) jsou dodávány jako standardní vybavení. Designy přiléhající ke svislým panelům jsou možné, s výjimkou extra hlubokých nebo vyčnívajících jednotek.

40 PUSH-TO-OPEN SYSTÉM

U bezúchytkových kuchyní mohou být otočná dvířka volitelně vybavena systémem push-to-open. Systém lze kdykoli dovybavit.

Profi⁺ KVALITA SE STÁVÁ ZÁŽITKEM

41 KOVOVÝ OCELOVÝ RÁM

Zásuvkový systém Profi+ má extrémně kvalitní ocelový rám, který mu dodává nádherný moderní a nadčasový vzhled. Rám má dvojitou stříbrnou povrchovou úpravu, barevně sladěný spodní panel má tloušťku 16 mm.

42 VÝJIMEČNĚ HLADKÉ PROBÍHAJÍCÍ AKCE

Rám zásuvky má výjimečně hladký chod.

Hluk při otevírání a zavírání je prakticky nepostřehnutelný. Synchronní vedení zaručuje naprosto rovnoměrný a plynulý pohyb pojezdů zásuvek.

43 SYSTÉM NOSNOST



Šířka v mm	Hloubka výřezu v mm	Nosnost
270	400	30 kg
500	500	30 kg
>/=600	30	30 kg
30	800-900	30 kg
40	40	45 kg
30	40	55 kg
1 000	30	40 kg
		65 kg
		1 200



44 JEDNODUCHÁ MONTÁŽ A ÚPRAVA

Panely lze sestavit a odstranit bez nářadí, jednorozměrně a jediným pohybem: Panel se jednoduše připevňuje. Slyšitelné „cvaknutí“ potvrdí, že čelo zásuvky je pevně na svém místě.



45 VZOR SPOJŮ

Přední panely lze rychle a snadno nastavit. Nastavení předního panelu se provádí jednoduše, pokyny pro vertikální a horizontální pohyb jsou jasně uvedeny na samotných jednotkách.

46 PRŮVODCE S PRISMÁLNÍ PRINCIP

Vedení zásuvek s unikátním principem hranolu. Princip hranolu zaručuje optimálně vyrovnanou sekvenci pohybu a zajišťuje vysokou boční stabilitu a nízkou míru prověšení.

47 VYSOCE KVALITNÍ DESIGN

Tvar rámu Profi+ přináší kvalitu, odolnost a vynikající stabilitu.

Výsuvy jsou

standardně vybavena zaobleným zábradlím.

Uzavřené boční obložení je k dispozici v ocelových nebo skleněných stranách, jak je znázorněno níže, za malý příplatek. U vnitřních zásuvek s ocelovými nebo skleněnými bočnicemi je přední panel standardně dodáván ve skleněném provedení.

48 VYSOKÁ KVALITA ZPRACOVÁNÍ

Profi+ nadchne vysokou kvalitou zpracování. Spojení mezi předním panelem, zadním panelem a rámem a také mezi zásuvkou a vodítky jsou pevně a bezpečně.

Zásuvkový systém S-Line Profi+ představuje inovativní produkt nejvyššího kalibru, který nastavuje standard na trhu kuchyní. Oceňovaný systém Profi+ zaujme svým mimořádným pohybovým komfortem, mimořádnou stabilitou, prvotřídním kvalitním designem a větším úložným prostorem. Profi+ navíc boduje jednoduchou instalací a pohodlným nastavením. S-Line vybavuje všechny své kuchyně výhradně tímto inovativním zásuvkovým systémem jako standardní vybavení.

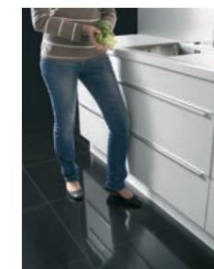

49 INOVAČNÍ SYSTÉM ODPOUŠTĚNÍ

Super pohodlí s tichým zavíráním. Nově vyvinutý standardní systém tlumení zajišťuje pokaždé hladký pohyb zavírání. V poslední fázi procesu zavírání se pohyb zpomalí podobně jako zpomalený efekt a tiše se zavírá.

Adaptivní odpružení je účinné pro prázdné i plně naložené zásuvky. Zásuvky se otevírají prakticky bez námahy pro pohodlné a jednoduché použití, a to i s čely bez úchytů.

50 SNADNO ČISTITELNÉ

Obzvláště snadno se čistí díky měkkým okrajům integrovaným s rovným povrchem v zásuvkách.

51 SHROMÁŽDĚNÍ BEZ NÁRADÍ

Díky rychlé montáži a demontáži jsou zásuvky Profi+ velmi vhodné pro montáž, snadno se čistí a jsou vhodné pro přemístění.



52 PODPORA OTEVŘENÍ MECHANISMUS

Elektromechanické nebo senzorové systémy usnadňují otevírání výsuvů. K otevření výsuvu stačí například lehký dotyk kolena se sběračem odpadu. Není tedy třeba se dveří dotýkat plným nebo špinavými rukama.

Z JAKÉHO DRUHU DŘEVA JE MOJE KUCHYŇ VYROBENA?

53

DEKORY JATERETOVÝCH TĚLES –
ČISTOTA NA prvním místě

Barva korpusu interiéru:
standard = bílá.

Světlý interiér: dobrý přehled, vše se
snáze najde. Koncoví zákazníci
spojují White s

faktory jako hygiena, čistota, zdraví.
Vnější

barva korpusu: Ve vašem
výběr ze 14 trendových barev korpusu

- Nástěnné díly se skleněnými
dviřky, policové dílce a komody s
plastovými nebo skleněnými
rolovacími čely dodáváme bez
příplatku s oboustranným dekorem
korpusu (vnitřní i vnější).
Tím odpadá nutnost
specifikovat, která strana bude
viditelná.
- Bez příplatku za venkovní
dekorace. A při pozdějším
přemístění lze všechny jednotky
přemístit.

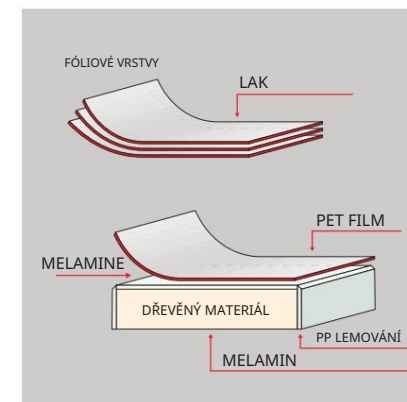
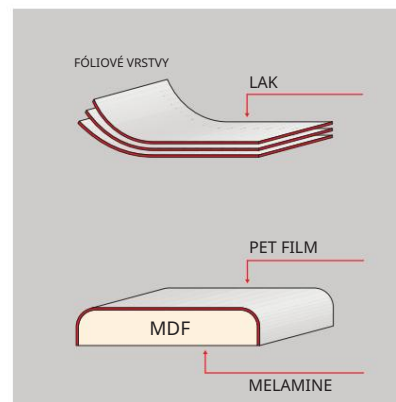
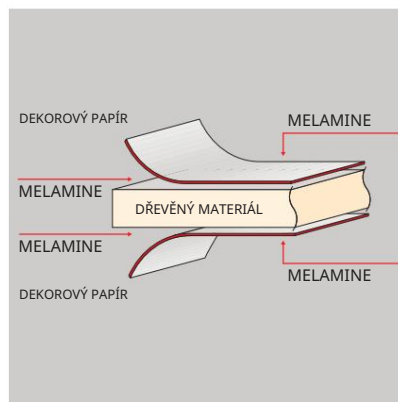
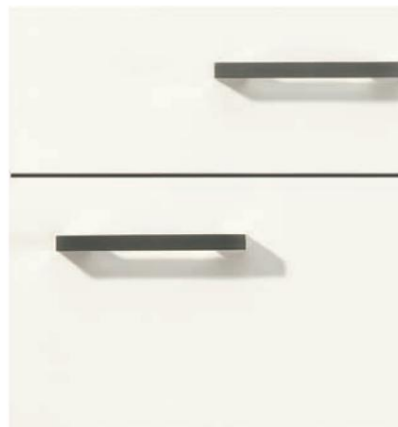

54

MELAMINE DIRECT
POTAHOVANÉ

- Optimální pro kuchyňský nábytek
- Extrémně odolný
- Povrchy mohou obsahovat
jemné textury, které jen
zvýrazňují krásný vzhled
reprodukce dřeva.
- Snadná
údržba
- Cenově dostupná



55

LAKOVANÉ LAMINOVANÉ
PŘEDNÍ ČÁSTI

- Lakovaná PET fólie
- Verze s vysokým leskem nebo softmatt
- Hladká přední strana
vertikálně bezešvá
- U provedení s rámem zaoblené
ze všech stran a bez švů
- Atraktivní alternativa pro čela
z pravého laku
- Vynikající
hodnota za peníze

56

LAKOVANÝ LAMINÁT
PŘEDNÍ ČÁSTI S
NÁTĚR PROTI OTISKŮM PRSTŮ

- Ultra matný s PP lemováním na
všech
stranách
- Extrémně
odolný
- Vynikající pečující vlastnosti
díky inovativní povrchové
úpravě proti otiskům prstů
- Odolný proti opotřebení a vysoce
zesíťovaná funkční vrstva

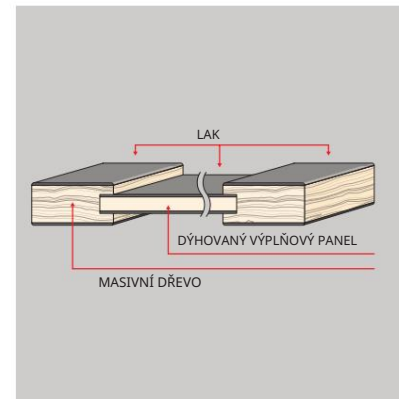
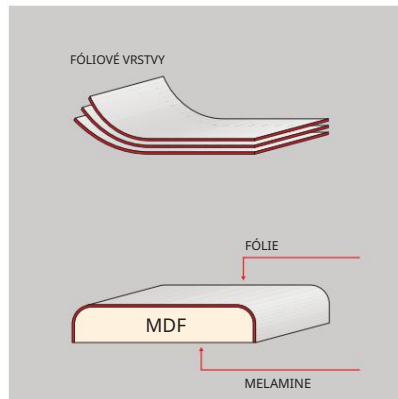
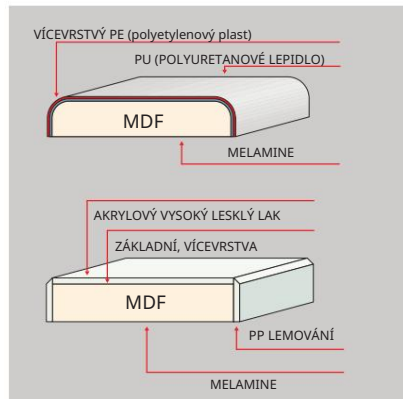
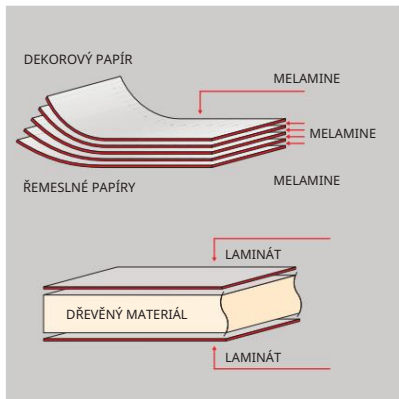

57 LAMINÁTOVÉ PŘEDNÍ ČÁSTI

- Extrémně odolný
- Povrch je vícevrstvý a proto silnější než melaminová přední strana.
- Robustnější než melaminové přední strany
- Snadná údržba

58 LAKOVÉ PŘEDNÍ ČÁSTI

- Čistá materiálová přitažlivost
- Odolná, snadno se čistí
- Bezešvé přední plochy v honovaném laku a vysoce lesklém laku
- Přední strany v ultra vysokém lesku s PP lemováním na všech stranách
- Honovaný lak s mírnou texturou pro lepší odolnost proti poškrábání

59 PŘEDNÍ ČÁST POTAŽENÁ FÓLÍÍ

- Bezešvé zaoblení na všech stranách
- Extrémně odolné
- Ideální také jako rámovaná přední strana, bezešvá přední strana
- Atraktivní alternativa k pravému dřevu nebo laku
- Vynikající poměr cena/výkon

60 PŘEDNÍ ČÁSTI Z PRAVÉHO DŘEVA

- Rámové dveře z pravého dřeva s dýhovou výplní, lakované
- Panel z masivního dřeva, lakovaný
- Díky lakovanému povrchu je povrch odolný a snadno se čistí
- Struktura horní ceny

KVALITA PRO VŠECHNY CENOVÉ SKUPINY

Ve prospěch celého spektra čel a korpusů S-Line hovoří nejmodernější technologie zpracování a nejkvalitnější materiály.

Zde vám ukážeme vlastnosti a výhody vybraných materiálů.

NAŠE PRACOVNÍ DESKA JE NEJTĚŽŠÍ!

Pracovní desky S-Line se vyznačují mimořádnou funkční hodnotou. n Podkladem pracovní desky tloušťky 38 mm je kvalitní třívrstvá dřevotřísková deska. n Jsou potaženy odolnými plastovými laminátovými panely (HPL vysokotlaký laminát a CPL kontinuálně lisovaný laminátový povrch). n Boční řezané hrany jsou opatřeny ozdobným lemováním. n Užžitná hloubka: Standardní 600 mm do max. 1 170 mm, 1 200 mm pro N hranu n Lepené spoje na tupo jsou zajištěny voděodolným lepidlem D3 (PVAC - polyvinylacetátové lepidlo).

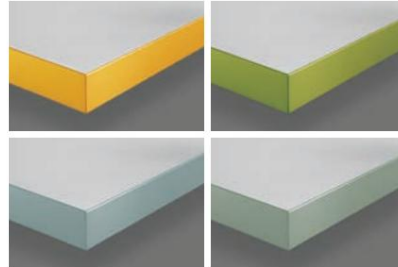

62 N EDGE

Panel je laminován kolem zaoblených předních hran. Boky lze zakončit dekorovou lemovkou tloušťky 1,5 mm nebo vloženou N hranou (za příplatek). Pro optimální ochranu proti vlhkosti je N hrana utěsněna přes přechod do spodního líce.

63 DEKOR OKRAJ

Okraje dekoru jsou 1,5 mm silné PP plastové lišty dostupné v jakémkoli dekoru pracovní desky nebo barvě COLOR CONCEPT. PP pásy jsou lepeny voděodolným PUR lepidlem.

Přední hrany PP umožňují individualizované volné plochy pro pracovní desky, stoly a nástavce na snídaňový bar.

61 POVRCH: SUPER PEVNÝ!

Povrchy pracovních desek vykazují vysoký stupeň odolnosti proti poškrábání a oděru v souladu s normou DIN 68930. To má zajistit, že pracovní desky vydrží opotřebení spojené s běžným používáním v domácnosti.



64 DOBŘE CHRÁNĚNO: PROTI VLHKOSTI A TEPLU!

Spodní strana pracovní desky je pokryta vodoodpudivým papírem impregnovaným pryskyřicí a podél zadní hrany má těsnění proti vlhkosti. Tepelně odolný do 180°C se suchým teplem a do 100°C za vlhkého tepla (DIN 68930). Horké pánve by však měly být vždy umístěny na trojnožku. Prkénka na krájení by se měla vždy používat ke sekání potravin. K utěsnění výřezů dřezu a varné desky je součástí dodávky automaticky těsnící páska pracovní desky s příslušným návodem. Všechny pracovní desky jsou dodávány také s 9 metrů dlouhou těsnící páskou pracovní desky pro výřezy pracovní desky i pro izolaci pracovní desky nad myčkami.



65

PRACOVNÍ DESKA
SLIM LINE 16 MM

Pracovní desky Slim Line mají na obou stranách vysoce kvalitní laminátový povlak.

Větší praktická využitelnost díky povrchům HPL a CPL. Okraje dekoru po celém obvodu 1,2 mm.

66

KONZOLOVÝ PANEL 100 MM

Vytvoření malých jídelních prostorů a řešení snídaňových barů je snadné s konzolovými panely o tloušťce 100 mm. Jsou potaženy laminátem na obou stranách a jsou po celém obvodu olemovány polymerem. maximální

hloubka: 1 200 mm, maximální výška: 1 800 mm. 50 % panelu konzoly musí spočívat na nosném panelu. Bohužel není možné mít vestavěné varné desky a dřezy do 100 mm konzolového panelu.

67

SYSTÉMY PANELŮ: 87 DEKORŮ
VE 3 TLOUŠKÁCH MATERIÁLU A 8 DESIGNech

Systémy svislých panelů S-Line jsou k dispozici v 87 dekorech a v šířkách 16 mm, 25 mm a 50 mm.

Dostupný sortiment v závislosti na tloušťce materiálu: svislé panely, nástěnné police, horní police, soklové panely a římsové police.

Podrobnosti viz kapitola 02 Přehledy návrhů.

Vzpřímená panelová bota dostupná ve 2 barvách:

014 Vzhled nerezové oceli 010 Černá

ORGANIZÁTORY ZÁSUVEK



125

ZÁSOBNÍKY NA PŘÍBORY

Velký výběr podnosů na příbory z plastu nebo dřeva poskytuje nejlepší organizaci zásuvek.

Hodí se pro všechny šířky zásuvek od 300 mm do 1200 mm s hloubkou bočnice 561 mm. K dispozici je několik táč na příbory pro hloubku strany 461 mm.



Všestranné organizérové systémy pro zásuvky a výsuvy nabízejí strukturované úložíště pro vše, co chcete v kuchyni umístit. Od příborů, potravinářské fólie a koření až po plechy na pečení a dokonce i celé přepravky na nápoje. Variabilní designy, snadno udržovatelný plast, sofistikované masivní dřevo nebo kombinace obojího. S pevnými nebo variabilními možnostmi dělení – perfektní řešení pro každou potřebu!

126 FLOCKED LINER MAT EMB
Vhodné pro prvky s hloubkou strany 561 mm. K dispozici ve všech šířkách zásuvek od 300 mm do 1 200 mm.



127 PLNÝ VÝSUV/
UNIVERZÁLNÍ ORGANIZÁTOR

n Vyrobeno z buku, dubu, černého jasanu a plastu antracitové barvy nebo s hliníkovými profily
n Umožňuje přizpůsobené dělení s flexibilním umístěním příček z masivního dřeva, příček nebo přepážek vyrobených z hliníku nebo plastu.

n Šířky jednotky: 600, 800, 900, 1 000 a 1 200 mm n Plná nosnost výsuvu



Šířka v mm	Hloubka výřezu v mm	Nosnost
270	400	30 kg
300	500	30 kg
400	500	30 kg
450	500	30 kg
550	500	30 kg
600	500	30 kg
800-900	500	45 kg
1 000	500	45 kg
1 200	500	65 kg





128 PLNÝ VÝSUV 150 MM
VĚŠÁK NA RUČNÍKY

Šířka pouze 150 mm, ale velmi praktická:
Výsuvy základní jednotky s držáky na ručníky.
Alternativně nabízí řada S-Line také
věšáky na ručníky za výklopné dveře
nebo otevřené police s věšáky na ručníky.

TOTO VYZÝVÁ K OBJEDNÁVCE!



129 PLNÝ VÝSUV 150 MM
2 KOVOVÉ KOŠÍKY

V úzkém prostoru pouhých 150 mm,
například vedle sporáku nebo
plotýnky, máte vše, co potřebujete, po
ruce. Ideální pro skladování oleje a
octa nebo koření. ▢
Nosnost na polici 6 kg



130 PLNÝ VÝSUV 150 MM
DRŽÁK PLECH NA PEČENÍ

Konečně chytré řešení pro
uložení těch nespočetných
plechů a mřížek.

Naším zákazníkům můžeme nabídnout praktická řešení speciálně navržená pro jejich individuální potřeby, zejména v oblasti organizace výsuvů.

Sabine Trossehl,
Interiérový designér v kreativním studiu



131 PLNÝ VÝSUV 300 MM
VNITŘNÍ VÝSUVNÝ

Zajímavé řešení, které nenaruší linii vaší kuchyně. Vypadá jako dveře, ale poskytuje důmyslné a ergonomické organizační možnosti. n

Nosnost na polici 30 kg



132 PLNÝ VÝSUV 300 MM
SBĚRATEL RECYKLOVATELŮ

Výsuvná jednotka se sběračem recyklovatelného materiálu a víkem pro 40 litrový recyklační pytel. Díky úzké konstrukci pouhých 300 mm lze výsuvnou jednotku integrovat prakticky kamkoli.



133 SPOJOVACÍ VÝSUVNÝ JUNIOR
300 MM UBOXX

Výsuv do spíže Junior se svou šířkou 300 mm vyžaduje málo místa a nabízí vysoký stupeň pohodlí s přístupem k uloženým předmětům z obou stran. Zde je zobrazena varianta s organizérovým systémem UBOXX s nastavitelným dělením na nože a držákem prkénka.



134 SPOJOVACÍ VÝSUVNÝ JUNIOR
300 MM

Základní jednotka s výsuvnou spíží Junior, 2 závěsné koše s dřevěným dnem a kovovým zábradlím, nastavitelné.

INDIVIDUALIZOVANÝ KOMFORT

Pro kuchyně s různými půdorysy, od malých po velmi velké, vám kuchyňský systém S-Line pomůže najít správné odpovědi pro efektivní plánování vašeho kuchyňského prostoru.

Například optimalizace úložného prostoru se soklovou zásuvkou a dalšími vnitřními zásuvkami, skrytým výsuvným stolem v základní jednotce nebo tvarovým řešením Z pro koncové jednotky, když v kuchyni začíná být málo místa.

135 SPACEFLEX

Flexibilní systém organizování skladovacích kontejnerů, hodí se do šířky od 600 mm, antracit/chrom. Materiál nesttex® se přizpůsobí skladovaným předmětům a zabraňuje převrácení skladovacích nádob všech různých velikostí.



136 OTEVŘENÉ CHLADNIČKY BEZ MADLA

Elektromechanický systém otevírání EASYS umožňuje snadné otevírání lednic mírným tlakem i v bezúchytkových kuchyních. Dveře se otevírají dostatečně doširoka, takže je lze po zbytek cesty otevřít ručně. Pokud se dveře neotevře, jednoduše se zase samy zavřou.



137 KONEC JEDNOTKY BĚHU Z TVAR

Pro jemný přechod do volného prostoru místnosti nebo pro lepší přístup k sousedním dveřím je ideální koncová jednotka ve tvaru Z. Nemluvě o tom, že dokonalý tvar Z také vytváří optimální bezproblémový vzhled.



138 SPOTŘEBIČE VŠEÚČELOVÝ KRAJÁK

Sortiment příslušenství nabízí elektrický univerzální kráječ pro šířky zásuvek od 500 mm. Univerzální kráječ lze jednoduše složit do zásuvky pro úsporu místa.



139 ROZKLÁDACÍ STUPEŇ

Hliníkový skládací žebřík lze snadno uložit do zásuvky, výsuvu nebo zavěsit na integrovaný univerzální držák. Pro instalaci do základních a vysokých jednotek.



140 OTEVŘENÝ PROSTOR UNIVERZÁLNÍ ORGANIZÁTOR UOOS

Flexibilita do nejmenších detailů: Open Space nabízí vysoce kvalitní prvky pro individualizované divize. Dřevěné podnosy z masivního dubu jsou na semišové podložce přidržovány ocelovými přepážkami.

Výška 51 mm, hodí se do hloubky zásuvky 500 mm.

141 ORGANIZAČNÍ SYSTÉM SPOJOVACÍ SKŘÍŇ

Spíž nabízí praktické uskladnění a uchování čerstvého ovoce, zeleniny, pečiva a dalších potravin. Základem je tuhý plastový box, který lze snadno otřít.



Vsazeno je plastové dno, které má odtokové a větrací štěrbinu pro zajištění ideálních skladovacích podmínek. Posuvné víko z tvrzeného skla zaručuje hygienické pokrytí potravin při zachování viditelnosti. Pro instalaci do výsuvů o šířce 600 mm.

142 SOKLOVÁ ZÁSUVKA

Pozoruhodně praktická soklová zásuvka maximalizuje úložný prostor využitím „mrtvého prostoru“ pod soklem. Je k dispozici v šířkách 400, 450, 500, 600, 800, 900, 1000 mm a 1200 mm.

143 VNITŘNÍ ZÁSUVKY

Pro jednotky předních výsuvných a sklopných dveří lze naplánovat další vnitřní zásuvky. Vnitřní zásuvka za předními výsuvy se otevírá automaticky pomocí západky pro současně otevírání.

Mnoho jednotek z široké škály produktů je již standardně vybaveno vnitřními výsuvy.

Mohou být také dodatečně namontovány později.

144 VÝSUVNÝ STŮL

Základní jednotka s výsuvným stolem poskytuje prostorově úsporné řešení ideální pro malé kuchyně.

▫ Dostupné šířky: 500, 600 a 900 mm ▫ Výška stolu (s výškou soklu 150 mm): 685 mm, 825 mm ▫ Max. nosnost: 30 kg ▫ Stolní deska vždy v bílé barvě

I V NEJMENŠÍM KOUTKU JE PROSTOR

S rohovými jednotkami S-Line máte absolutní jistotu plánování díky alternativním rozměrům, přizpůsobeným možnostem pohodlí a skvělému přístupu k úložnému prostoru.

Plánovací rozměry pro rohy bez úložného prostoru: 650 x 650 mm (úhlová výplň pro „mrtvý roh“)

Plánovací rozměry pro rohové jednotky: 800 x 800 mm, 900 x 900 mm

Plánovací rozměry pro diagonální rohové jednotky: 800 x 800 mm, 900 x 900 mm

Plánovací rozměry pro poloviční rohové základní jednotky:

650 (630) - 750 mm x 1 050 (1 030) - 1 150 mm 650 (630) - 750 mm x 1 100 (1 080) - 1 200 mm 650 (630) - 750 mm x 1 1620 - 5 050 (1 162) - 5 750 mm x 1 250 (1 230) - 1 350 mm

Změny plánovacích rozměrů z mínus 20 mm na plus 100 mm jsou možné ve výrobě.



145 ÚHLOVÁ VÝPLŇ NAHORU* "NEPOUŽITÉ ROHY"

Cenově dostupné

Rohové řešení s úhlovou výplní nenabízí žádný úložný prostor.



146 ROHOVÁ ZÁKLADNA U(D)TE* S POLICEMI

Cenově orientované úložné řešení

Snadný přístup díky 165° pantu

Lze rozložit na místě

Nosnost jedné police až 50 kg/m²



147 ROHOVÁ STĚNOVÁ JEDNOTKA WE* S POLICEMI

Snadný přístup díky 165° pantu

Maximální nosnost 75 kg

Nosnost jedné police 16 kg

Optimální design

spojitost s rohovou základní jednotkou



148 KARUSELOVÉ JEDNOTKY UE(D)K*/UE(D)T*, 360°

Střední cenový segment

Střední úroveň komfortu obsluhy

Jasný přehled díky výškově nastavitelným otočným policím

Lze demontovat na místě

3D přední nastavení

Nastavitelná síla zavírání

Nosnost na polici: 25 kg





SPRÁVNÉ ŘEŠENÍ PRO VŠECHNY STĚNY

Montážní systém nástěnné jednotky zaručuje bezpečnou montáž do voštinových cihel, vápenopískových cihel a betonu. Distanční panely slouží k vyrovnání nástěnných výstupků, např. obkladem, a jsou součástí dodávky.

Volně zavěšené nástěnné jednotky mohou být na místě opatřeny zařízením proti převrácení, aby se zabránilo bočnímu posunu. Pro maximální bezpečnost jsou zařízení proti převrácení automaticky zdarma potvrzena a jsou součástí dodávky.



n Hloubka korpusu pro základní a vysoké jednotky: 320 mm
n Užitná hloubka: 300 mm

Police, 16 mm

Všechny kovové podpěry polic s pojistným kolíkem

Panty Sensys s tlumením Silent System, 3-rozměrně nastavitelné, bezúdržbové, nenáročné na instalaci

Zadní panely, 2,8 mm HDF deska na drážkovaných stranách, lakované na obou stranách, přišroubované ke korpusu

Stavební police, 16 mm s bočnicí pevně připevněnou hmoždinkami



159 KOMPLETNÍ BALENÍ

Upevňovací lišty pro nástěnné jednotky jsou standardem.

Od šířky 590 mm vyžaduje maximální bezpečnost 4 šrouby a hmoždinky.



160 KRYCÍ KRYTY STANDARD

Kovové barevné kryty jsou standardně součástí všech nástěnných jednotek.